

KWC FIT

Set de finition - Mitigeur à levier - Douche

Modell-Linie: FIT | 21.544.502.000
Douches | Douches manuelles

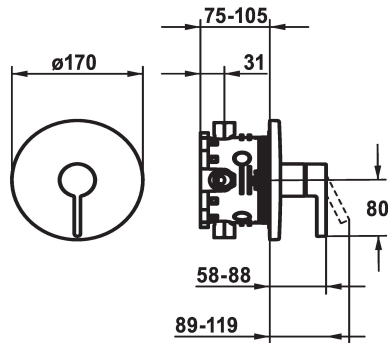

KWC-No.

125428

chromeline, Set de finition

360008635

chromeline, Set de finition

- * Kit de finition avec unité fonctionnelle
- * Sortie au-dessus ou en dessous
- * KWC cartouche M 35 H
- avec technique à disques céramique
- réglage de débit et de température continu
- * Livraison:

- Mitigeur, levier, calotte, douille, plaque murale, porte-rosace
- Set de fixation du cache sans vis
- * À commander séparément:
- Unité de base KWC BLUEBOX®
- ½", sans fermeture, 39.999.900.931
- ¾" (½"), avec fermeture, 39.999.910.931

Données techniques

Débit	19 l/min (3 bar)
Diamètre	D170
Commande	commande frontale
Code couleur	chromeline
Type d'installation	Montage mural
Type de robinet	Hebelmischer
Groupe de bruit pour la robinetterie	I
Unité de base	FM-Set
Label énergétique	C
Matière	Laiton
teamNumber	725685.502
sanitasTroeschNumber	6111 319.501



Accessoires nécessaires

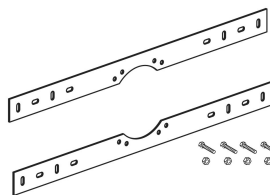

KWC FIT

Set de finition - Mitigeur à levier - Douche

Modell-Linie: FIT | 21.544.502.000
Douches | Douches manuelles

BLUEBOX Unité de base

124005
39.999.900.931

BLUEBOX Unité de base

124006
39.999.910.931

BLUEBOX Set de montage

537995
Z.537.995

Accessoires en option

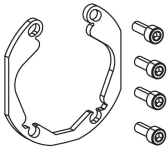

BLUEBOX Set d'alignement ±3.5°

537593
Z.537.593

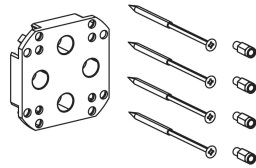

BLUEBOX Rallonge 15 mm

537595
Z.537.595

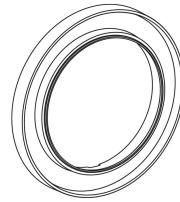

BLUEBOX Rallonge de rosace 15 mm ronde

537600
Z.537.600

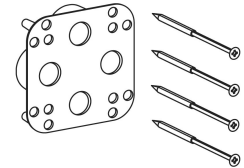

BLUEBOX bas rallonge de 15 mm

537953
Z.537.953

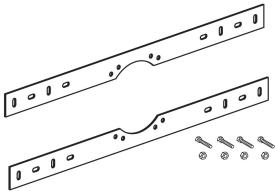

BLUEBOX Set de montage

537995
Z.537.995

Pièces de rechange





KWC FIT

Set de finition - Mitigeur à levier - Douche

Modell-Linie: FIT | 21.544.502.000

Douches | Douches manuelles

Cartouche M 35 H

538327

Z.537.582
