

KWC FIT

Fertigmontageset - Hebelmischer - Dusche

Modell-Linie: FIT | 21.544.502.000

Duscharmaturen | Konventionelle Dusche

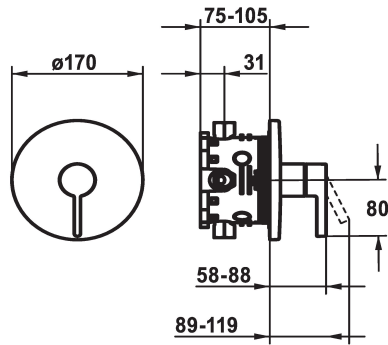

KWC-Nr.

125428

chromeline, Fertigmontageset

360008635

matt black, Fertigmontageset

* Fertigmontageset mit Funktionseinheit

* Abgang oben oder unten

* KWC Steuerpatrone M 35 H

- mit Keramikscheibentechnik

- Auslaufmenge und Temperatur stufenlos einstellbar

* Lieferumfang:

- Mischereinheit, Hebel, Kappe, Hülse, Abdeckplatte,

Rosententräger

- Schraubenlose Befestigung der Abdeckplatte

* Separat bestellen:

- Unterputz-Einheit KWC BLUEBOX®

½", ohne Vorabsperrung, 39.999.900.931

¾" (½"), mit Vorabsperrung, 39.999.910.931

Technische Daten

Durchflussmenge

19 l/min (3 bar)

Durchmesser

D170

Bedienung

frontbedient

Farbcode

chromeline

Installationsart

Wandmontage

Armaturtyp

Hebelmischer

Armaturengeräuschgruppe

I

Unterputz

FM-Set

Energie Etikette

C

Material

Messing

teamNumber

725685.502

sanitasTroeschNumber

6111 319.501



Notwendiges Zubehör

KWC FIT

Fertigmontageset - Hebelmischer - Dusche

Modell-Linie: FIT | 21.544.502.000

Duscharmaturen | Konventionelle Dusche

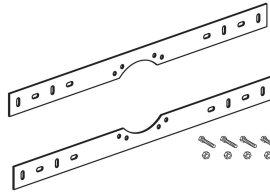

BLUEBOX Unterputz-Einheit

124005
39.999.900.931

BLUEBOX Unterputz-Einheit

124006
39.999.910.931

BLUEBOX Montageset

537995
Z.537.995

Optionales Zubehör

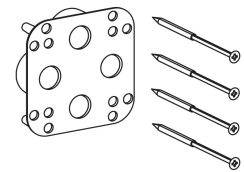
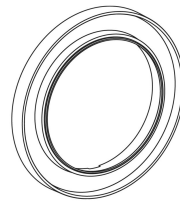
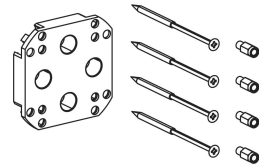
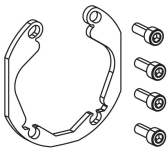

BLUEBOX Ausrichtset

537593
Z.537.593

BLUEBOX Verlängerungsset 15 mm

537595
Z.537.595

BLUEBOX Rosettenverlängerung

537600
Z.537.600

BLUEBOX Umkehradapter

537953
Z.537.953

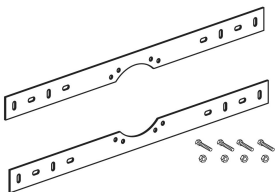

BLUEBOX Montageset

537995
Z.537.995

Ersatzteile

KWC FIT

Fertigmontageset - Hebelmischer - Dusche

Modell-Linie: FIT | 21.544.502.000

Duscharmaturen | Konventionelle Dusche



Steuerpatrone M 35 H

538327

Z.537.582
