

KWC FIT

Fertigmontageset - Hebelmischer - Wanne

Modell-Linie: FIT | 20.544.502.000
Duscharmaturen | Wannenmischer

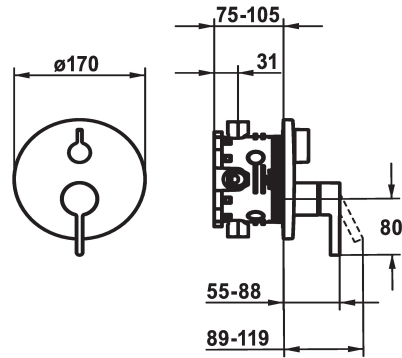

KWC-Nr.

125426
chromeline, Fertigmontageset

125427
chromeline, Fertigmontageset, mit Sicherungseinrichtung DIN EN 1717

Unterputz

FM-Set

FM-Set, mit SI DIN EN 1717

- * Fertigmontageset mit Funktionseinheit
- * Abgang oben und unten
- * Drehgriff zur Umstellung
- * KWC Steuerpatrone M 35 H
- mit Keramikscheibentechnik
- Auslaufmenge und Temperatur stufenlos einstellbar
- * Lieferumfang:

- Mischereinheit, Hebel, Kappe, Hülse, Abdeckplatte, Rosentträger, Umstellung
- Schraubenlose Befestigung der Abdeckplatte
- * Separat bestellen:
- Unterputz-Einheit KWC BLUEBOX® ½", ohne Vorabsperung, 39.999.900.931
- ¾" (½"), mit Vorabsperung, 39.999.910.931

Technische Daten

| |
|-------------------------|
| Durchflussmenge |
| Durchmesser |
| Bedienung |
| Farbcode |
| Installationsart |
| Armaturtyp |
| Armaturengeräuschgruppe |
| Unterputz |
| Energie Etikette |
| Material |

| |
|------------------|
| 19 l/min (3 bar) |
| D170 |
| frontbedient |
| chromeline |
| Wandmontage |
| Hebelmischer |
| I |
| FM-Set |
| C |
| Messing |



Notwendiges Zubehör

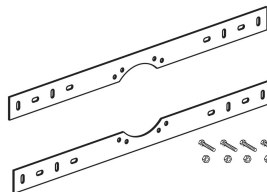

KWC FIT

Fertigmontageset - Hebelmischer - Wanne

Modell-Linie: FIT | 20.544.502.000
Duscharmaturen | Wannenmischer

BLUEBOX Unterputz-Einheit

124005
39.999.900.931

BLUEBOX Unterputz-Einheit

124006
39.999.910.931

BLUEBOX Montageset

537995
Z.537.995

Optionales Zubehör

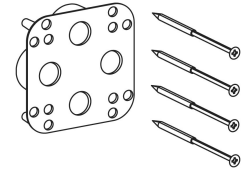
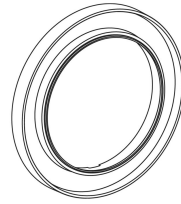
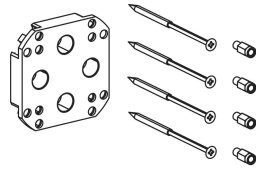
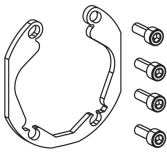

BLUEBOX Ausrichtset

537593
Z.537.593

BLUEBOX Verlängerungsset 15 mm

537595
Z.537.595

BLUEBOX Rosettenverlängerung

537600
Z.537.600

BLUEBOX Umkehradapter

537953
Z.537.953

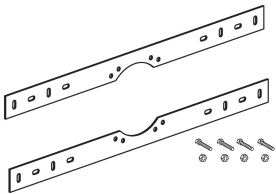

BLUEBOX Montageset

537995
Z.537.995

Ersatzteile





KWC FIT

Fertigmontageset - Hebelmischer - Wanne

Modell-Linie: FIT | 20.544.502.000
Duscharmaturen | Wannenmischer

Steuerpatrone M 35 H

538327
Z.537.582
