

KWC VITA PRO 2.0

Set de finition - Mitigeur à levier - Douche

Modell-Linie: VITA PRO 2.0 | 21.524.500.000

Douches | Douches manuelles

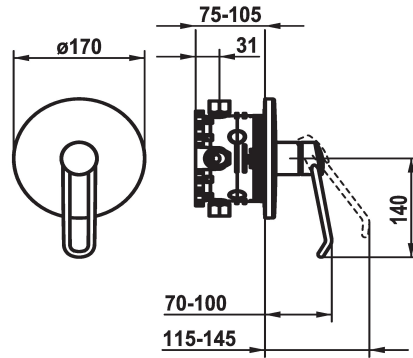

KWC-No.

125242

chromeline, Set de finition

* Kit de finition avec unité fonctionnelle

* Prise en main sûre au niveau de la poignée, manipulation sûre et simple

* Levier de commande ergonomique et résistant: en polyamide - pour un maniement personnalisé, le levier coudé peut être inversé pour son montage dans la calotte (standard: voir figure)

* Sortie au-dessus ou en dessous

* KWC cartouche M 35 H

- avec technique à disques céramique

- réglage de débit et de température continu

* Livraison:

- Mitigeur, levier, calotte, douille, plaque murale, porte-rosace

- Set de fixation du cache sans vis

* À commander séparément:

- Unité de base KWC BLUEBOX®

1/2", sans fermeture, 39.999.900.931

3/4" (1/2"), avec fermeture, 39.999.910.931

Données techniques

Débit
Diamètre
Commande
Code couleur
Type d'installation
Type de robinet
Groupe de bruit pour la robinetterie
Unité de base
Label énergétique
Matière
teamNumber
sanitasTroeschNumber

18 l/min (3 bar)
D170
commande frontale
chromeline
Montage mural
Hebelmischer
I
FM-Set
C
Laiton
725605.502
6113 530.501



Accessoires nécessaires

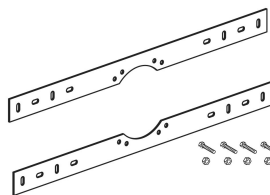

KWC VITA PRO 2.0

Set de finition - Mitigeur à levier - Douche

Modell-Linie: VITA PRO 2.0 | 21.524.500.000

Douches | Douches manuelles

BLUEBOX Unité de base

124005
39.999.900.931

BLUEBOX Unité de base

124006
39.999.910.931

BLUEBOX Set de montage

537995
Z.537.995

Accessoires en option

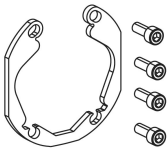

BLUEBOX Set d'alignement ±3.5°

537593
Z.537.593

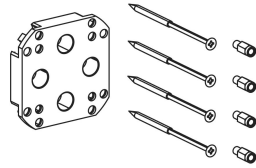

BLUEBOX Rallonge 15 mm

537595
Z.537.595

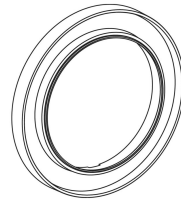

BLUEBOX Rallonge de rosace 15 mm ronde

537600
Z.537.600

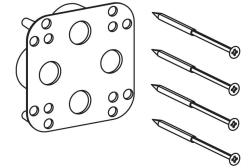

BLUEBOX bas rallonge de 15 mm

537953
Z.537.953

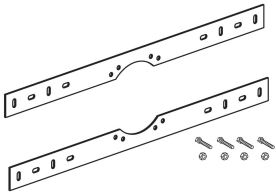

BLUEBOX Set de montage

537995
Z.537.995

Pièces de rechange





KWC VITA PRO 2.0

Set de finition - Mitigeur à levier - Douche

Modell-Linie: VITA PRO 2.0 | 21.524.500.000

Douches | Douches manuelles

Cartouche M 35 H

538327

Z:537.582
