

KWC VITA PRO 2.0 Fertigmontageset - Hebelmischer - Dusche

Modell-Linie: VITA PRO 2.0 | 21.524.500.000
Duscharmaturen | Konventionelle Dusche

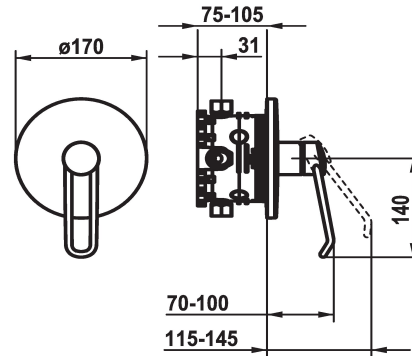

KWC-Nr.

125242

chromeline, Fertigmontageset

- * Fertigmontageset mit Funktionseinheit
- * Bedienung für einen sicheren Griff, sowie einfache und sichere Handhabung
- * Ergonomischer und stabiler Bedienhebel aus Polyamid
- für eine individuell noch angepasste Handhabung kann der abgekröpfte Hebel gedreht in die Kappe montiert werden (Standard: siehe Abbildung)
- * Abgang oben oder unten
- * KWC Steuerpatrone M 35 H
- mit Keramikscheibentechnik

- Auslaufmenge und Temperatur stufenlos einstellbar
- * Lieferumfang:
 - Mischereinheit, Hebel, Kappe, Hülse, Abdeckplatte, Rosettenträger
 - Schraubenlose Befestigung der Abdeckplatte
- * Separat bestellen:
 - Unterputz-Einheit KWC BLUEBOX®
 - ½", ohne Vorabsperrung, 39.999.900.931
 - ¾" (½"), mit Vorabsperrung, 39.999.910.931

Technische Daten

Durchflussmenge
Durchmesser
Bedienung
Farbcode
Installationsart
Armaturtyp
Armaturengeräuschgruppe
Unterputz
Energie Etikette
Material
teamNumber
sanitasTroeschNumber

18 l/min (3 bar)
D170
frontbedient
chromeline
Wandmontage
Hebelmischer
I
FM-Set
C
Messing
725605.502
6113 530.501



Notwendiges Zubehör

KWC VITA PRO 2.0 Fertigmontageset - Hebelmischer - Dusche

Modell-Linie: VITA PRO 2.0 | 21.524.500.000
Duscharmaturen | Konventionelle Dusche

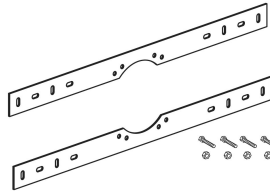

BLUEBOX Unterputz-Einheit

124005
39.999.900.931

BLUEBOX Unterputz-Einheit

124006
39.999.910.931

BLUEBOX Montageset

537995
Z.537.995

Optionales Zubehör

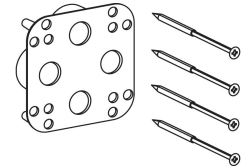
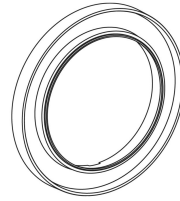
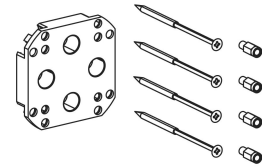
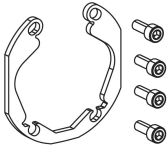

BLUEBOX Ausrichtset

537593
Z.537.593

BLUEBOX Verlängerungsset 15 mm

537595
Z.537.595

BLUEBOX Rosettenverlängerung

537600
Z.537.600

BLUEBOX Umkehradapter

537953
Z.537.953

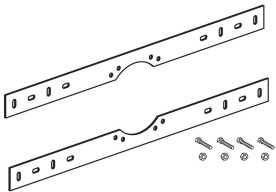

BLUEBOX Montageset

537995
Z.537.995

Ersatzteile

KWC VITA PRO 2.0 Fertigmontageset - Hebelmischer - Dusche

Modell-Linie: VITA PRO 2.0 | 21.524.500.000
Duscharmaturen | Konventionelle Dusche



Steuerpatrone M 35 H

538327
Z.537.582
