

KWC ACTIVO

Set de finition - Mitigeur à levier - Baignoire

Modell-Linie: ACTIVO | 20.404.502.000

Douches | Robinetteries de baignoire

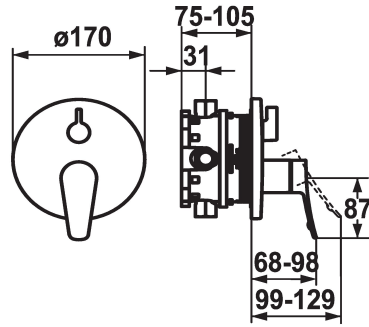

KWC-No.

124435
chromeline, Set de finition

124436
chromeline, Set de finition, avec équipement de sûreté DIN EN 1717

- * Kit de finition avec unité fonctionnelle
- * Sortie au-dessus et en dessous
- * Poignée rotative pour inversion
- * KWC cartouche M 35 H
- avec technique à disques céramique
- réglage de débit et de température continu
- * Livraison:

Unité de base

FM-Set

Kit de finition, avec DIN EN 1717

- Mitigeur, levier, calotte, douille, plaque murale, porte-rosace, inverseur
- Set de fixation du cache sans vis
- * À commander séparément:
- Unité de base KWC BLUEBOX®
- ½", sans fermeture, 39.999.900.931
- ¾" (½"), avec fermeture, 39.999.910.931

Données techniques

| |
|--------------------------------------|
| Débit |
| Diamètre |
| Commande |
| Code couleur |
| Type d'installation |
| Type de robinet |
| Groupe de bruit pour la robinetterie |
| Unité de base |
| Label énergétique |
| Matière |
| teamNumber |
| sanitasTroeschNumber |

| |
|-------------------|
| 19 l/min (3 bar) |
| D170 |
| commande frontale |
| chromeline |
| Montage mural |
| Hebelmischer |
| I |
| FM-Set |
| C |
| Laiton |
| 725130.502 |
| 6112 911.502 |



Accessoires nécessaires

KWC ACTIVO

Set de finition - Mitigeur à levier - Baignoire

Modell-Linie: ACTIVO | 20.404.502.000

Douches | Robinetteries de baignoire

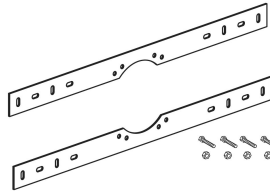

BLUEBOX Unité de base

124005
39.999.900.931

BLUEBOX Unité de base

124006
39.999.910.931

BLUEBOX Set de montage

537995
Z.537.995

Accessoires en option

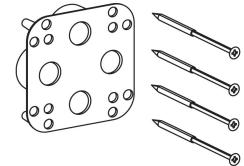
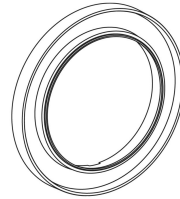
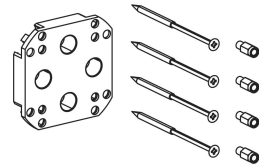
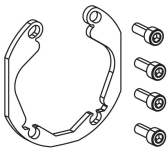

BLUEBOX Set d'alignement ±3.5°

537593
Z.537.593

BLUEBOX Rallonge 15 mm

537595
Z.537.595

BLUEBOX Rallonge de rosace 15 mm ronde

537600
Z.537.600

BLUEBOX bas rallonge de 15 mm ronde

537953
Z.537.953

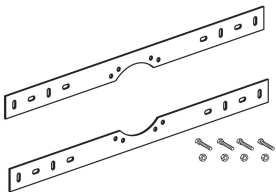

BLUEBOX Set de montage

537995
Z.537.995

Pièces de rechange

KWC ACTIVO

Set de finition - Mitigeur à levier - Baignoire

Modell-Linie: **ACTIVO** | 20.404.502.000
Douches | Robinetteries de baignoire



Cartouche M 35 H

538327
Z.537.582
